



Expertise en ingénierie numérique



Services et logiciels

PLATINUM
PARTNER





Digital Product Simulation



Le digital au service de la conception

Digital Product Simulation (DPS), reconnue pour son expertise dans l'ingénierie numérique, propose des services à forte valeur ajoutée dans ce domaine et distribue les logiciels Dassault Systèmes.

Spécialisée dans les domaines de la conception assistée par ordinateur, de la simulation numérique et de la transformation digitale des entreprises, la société emploie plus de 130 ingénieurs dédiés à ses clients comme Airbus, Devialet ou encore Exotec.

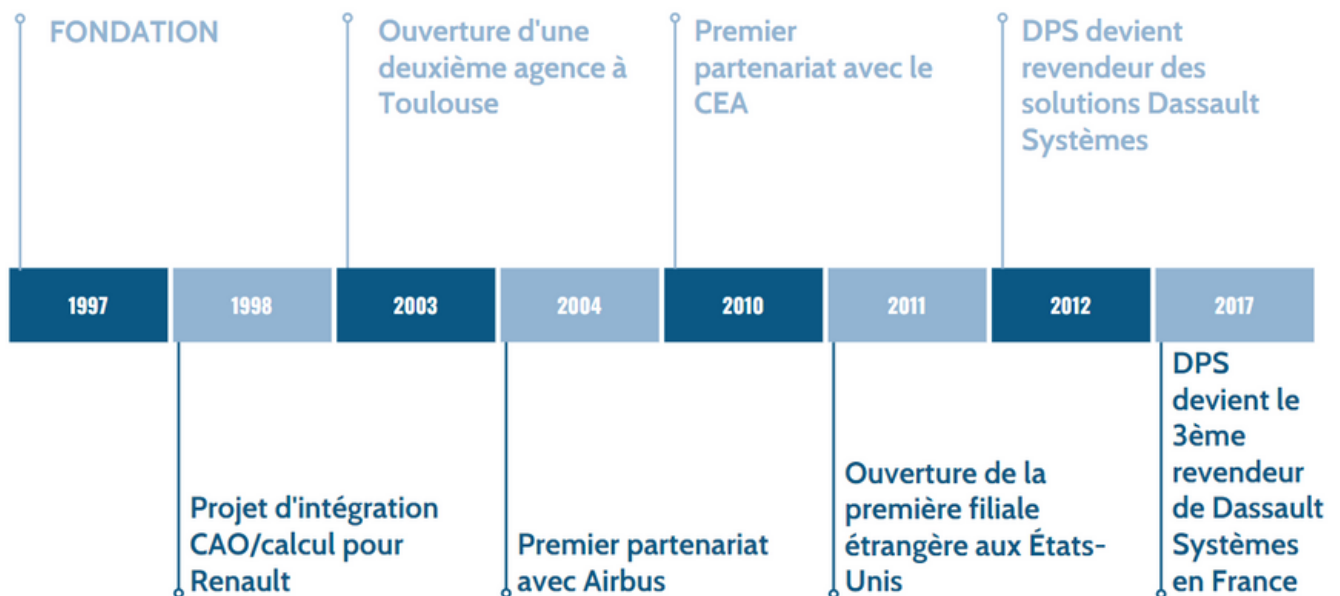



Digital Product Simulation

Sommaire

Logiciels

- 3 Logiciels de PLM
- 4 Logiciels de CAO
- 5 Logiciels de Simulation
- 6 Ingénierie Systèmes
- 7 Offre pour Startups



Services

- 8 Simulation Numérique
- 9 PLM et SPDM
- 10 Conception Innovante
- 11 Ingénierie Systèmes
- 12 Optimisation et Data Science
- 13 Développement Logiciel

PLATINUM
PARTNER





Digital Product Simulation

Notre offre PLM

En intégrant cette solution PLM collaborative au développement de vos produits, vous aurez une vue complète et en temps réel de vos activités et de leur écosystème, tout en connectant les personnes, les idées et les données dans un environnement unique.



Cette plateforme permet de centraliser l'ensemble des données au sein d'un espace commun tout en respectant la continuité numérique.

3DEXPERIENCE®



Nos logiciels de Conception Assistée par Ordinateur

La CAO regroupe tous les logiciels et les techniques qui permettent de modéliser, concevoir et tester, de façon virtuelle, des produits manufacturés.

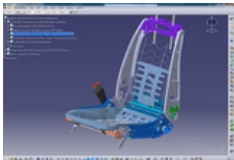

CATIA :

CATIA est la solution n°1 dans le monde pour la conception et l'expérience produit

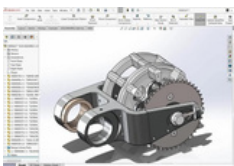

SOLIDWORKS :

SOLIDWORKS est un logiciel de conception 3D reconnu pour sa facilité d'utilisation



3DEXPERIENCE :

Plateforme collaborative qui intègre les logiciels de conception de Dassault Systèmes



Nos logiciels de simulation

Ces logiciels permettent de représenter le comportement des produits et systèmes que vous étudierez, en fonction de vos besoins.

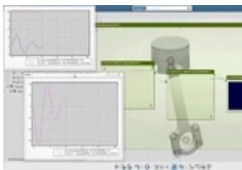

DYMOLA :

Logiciel de simulation dynamique de systèmes multi-physiques

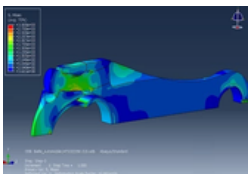

ABAQUS :

La référence en termes de calcul par éléments finis

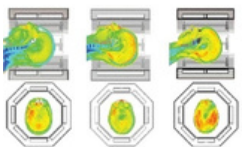

CST Studio Suite :

Propose des outils d'analyse de systèmes électromagnétiques

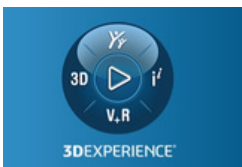

3DEXPERIENCE :

Plateforme collaborative qui intègre les logiciels de simulation numérique de Dassault Systèmes



Nos logiciels d'ingénierie systèmes

L'ingénierie système est une approche multidisciplinaire qui permet de structurer, spécifier et garantir la traçabilité entre les besoins émis par le client et les éléments qui vont composer le système.

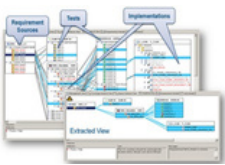

REQTIFY :

Outil interactif de gestion de la traçabilité, d'analyse d'impact et de couverture



CONTROLBUILD :

Conception de systèmes d'automatisation et de contrôle embarqués



STIMULUS :

Solution de simulation et validation des exigences



Des offres sur-mesure pour les startups 3DEXPERIENCE



Première année : découverte

Plateforme 3DEXPERIENCE incluant les solutions les plus vendues

Pour 474€/utilisateur

+90% de réduction sur toutes les autres solutions avancées



Deuxième année : adoption

Continuez à vous développer pour seulement

474€/utilisateur

+70% de réduction sur toutes les solutions sur le cloud



Troisième année : développement

Développez-vous pour seulement 474€/utilisateur

+50% de réduction sur toutes les solutions sur le cloud



Nos services en Simulation Numérique

DPS vous propose un accompagnement personnalisé dans l'adoption des outils de simulation (structures, fluides, électromagnétisme) pour une implémentation la plus réussie et efficace possible.

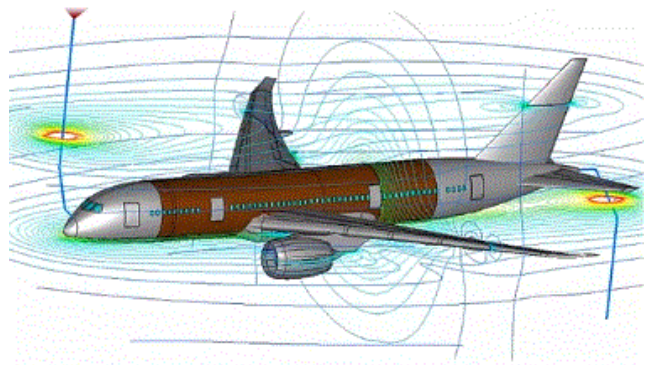
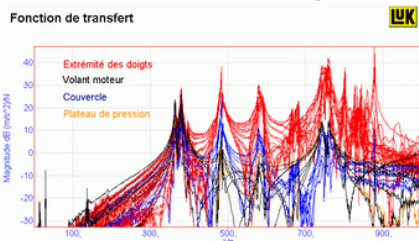
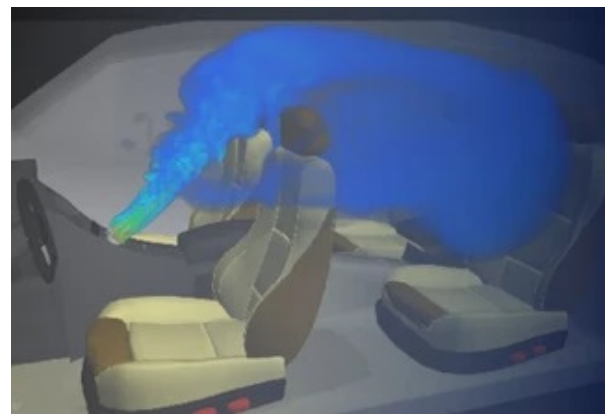
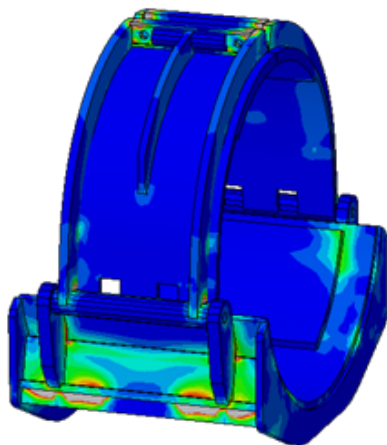



Nos services en PLM & Transformation Digitale

Nous maîtrisons les méthodes et technologies PLM, nous pourrions donc vous conseiller et vous proposer des méthodologies efficaces pour numériser vos process et vos données.





Nos services en Conception Innovante

Nos experts proposent de vous accompagner pour chaque étape clé de votre process CAO (Conception Assistée par Ordinateur).

DPS porte également une attention toute particulière à vos problématiques d'intégration ou d'interopérabilité entre vos processus de conception.

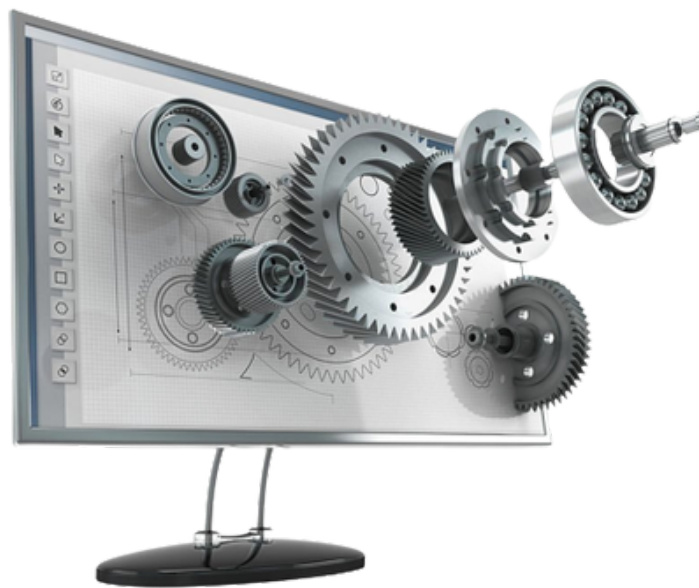



Nos services en Ingénierie Systèmes

Nous vous proposons aujourd'hui des approches de Model-Based System Engineering (MBSE) pour répondre à vos exigences et vous permettre de maîtriser vos processus de spécification et d'architecture de vos systèmes.

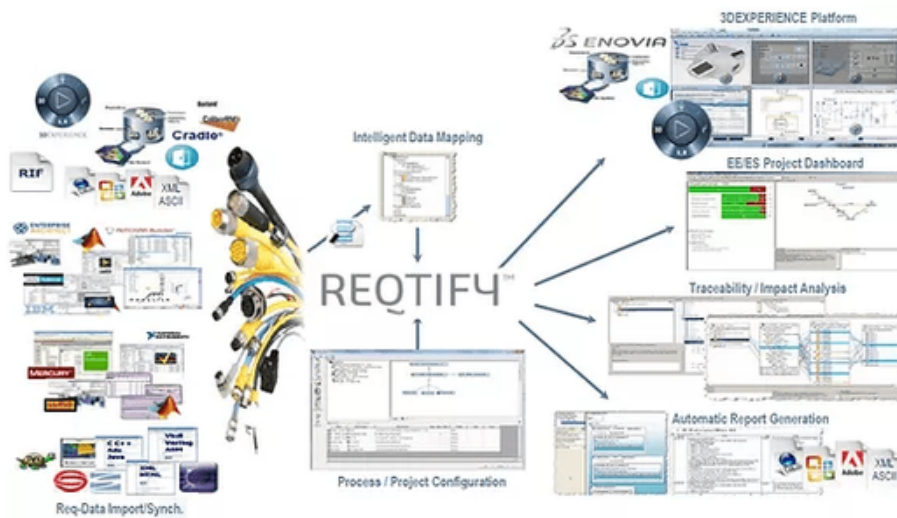



Nos services en Optimisation et Data Science

Nous pouvons vous accompagner dans votre mutation vers des processus de développement centrés sur l'utilisation de la Data et ce, afin de trouver le meilleur équilibre entre poids, coût et performance.





Nos services en Intégration et Développement Logiciel

Développements d'applications métiers ou scientifiques, à façon pour nos clients, afin de vous faire capitaliser un savoir-faire, améliorer votre efficacité et vous inscrire dans la continuité numérique.



Nos industries





**GRANDS GROUPES, PME, STARTUPS,
ILS NOUS FONT CONFIANCE, ALORS
POURQUOI PAS VOUS?**



porcherindustries



DEVIALET

VENTURI



WANDERCRAFT

EXOTEC



Digital Product Simulation

Élaborons ensemble les méthodes et outils adaptés à vos besoins !



Pour nous contacter :



01 30 08 22 80



contact@dps-fr.com



108 avenue Jean Moulin, 78170 La Celle Saint-Cloud



dps-fr.com



Ne pas jeter sur la voie publique

Siret : 41195893700087